

# DR. GANS

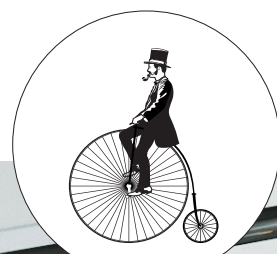

**2021**

КОЛЛЕКЦИЯ МОЕК И СМЕСИТЕЛЕЙ

ОБЗОР МОДЕЛЕЙ КУХОННЫХ МОЕК **4**

ОБЗОР МОДЕЛЕЙ СМЕСИТЕЛЕЙ **5**

ОБЗОР ОТВОДНОЙ  
ФУРНИТУРЫ ДЛЯ МОЕК **5**

ЦВЕТА КУХОННЫХ МОЕК **6**

МАТЕРИАЛ **7**

ПРОИЗВОДСТВО **8**

ЧТО ТАКОЕ КОМПОЗИТЫ? **11**

ПОТРЕБИТЕЛЬСКИЕ СВОЙСТВА **12**

ЧИСТКА И УХОД **15**

КУХОННЫЕ МОЙКИ **17**

СМЕСИТЕЛИ **37**

# СОДЕРЖАНИЕ





# КУХОННЫЕ МОЙКИ

**40** Кухонный блок



Лора 620  
620x510 мм./Стр. 17

**45** Кухонный блок



Гала  
510x510 мм./Стр. 18



Дора  
d 435мм./Стр. 19



Берта 580  
580x470 мм./Стр. 20



Берта 620  
620x490 мм./Стр. 21



Ника 470  
470x510 мм./Стр. 22



Ника 580  
580x470 мм./Стр. 23

**50** Кухонный блок



Техно 650  
650x510 мм./Стр. 24



Берта 760  
760x510 мм./Стр. 25



Адель 780  
780x510 мм./Стр. 26

**60** Кухонный блок



Ника 570  
570x510 мм./Стр.27



Астра 620К  
620x510 мм./Стр. 28



Техно 760  
760x510 мм./Стр.29



Астра 760К  
760x510 мм./Стр.30



Техно 860  
860x510 мм./Стр.31

**80** Кухонный блок



Астра 780  
780x510 мм./Стр.32

**80x80** **90x90** Кухонный блок



Габи  
1015x510 мм./Стр.33



Рио  
800x500 мм./Стр.34

# СМЕСИТЕЛИ И АКСЕССУАРЫ



**НОТА**  
стр. 37



**РОНДО**  
стр. 37



**СОЛО**  
стр. 38



**СОНАТА**  
стр. 38



**АКЦЕНТ**  
стр.39

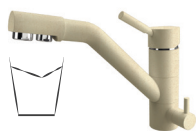

**ДУЭТ**  
стр. 39



**ПРИМА**  
стр. 40



**ФОРУМ**  
стр. 40

## ДОЗАТОР ФОРУМ для жидкого моющего средства

Объем емкости для моющего средства 300 мл  
Отверстие для монтажа d 35мм  
Подходит к мойкам, имеющим дополнительное отверстие  
Доступен в 7 цветах DR.GANS

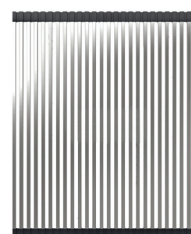

## РОЛЛ-МАТ

450x311мм  
490x311мм

# ОТВОДНАЯ АРМАТУРА

Отводная арматура с выпуском 3 1/2" (D=90 мм) и переливом. Цвет - хром.



Отводная арматура для двух одноуровневых чаш с выпусками 3 1/2" (D=90 мм) и переливом. Цвет - хром.



Отводная арматура для двух разноуровневых чаш с выпусками 3 1/2" (D=90 мм) и переливом. Цвет - хром.



Отводная арматура входит в комплект кухонных моек.  
Отводную арматуру также можно приобрести отдельно.

# ЦВЕТА



Печатное изображение не гарантирует корректную цветопередачу.  
Возможны отличия печатного изображения от оригинала.

# ДОЛОМИТ

ПРИРОДНЫЙ МИНЕРАЛ



## МАТЕРИАЛ

## DR.GANS

В основе композита молотый байкальский доломит высокой степени белизны и полэфирная смола в соотношении 80% к 20%.

Для придания цветового оттенка и увеличения стойкости к внешним воздействующим факторам на поверхность изделия наносится декоративно-защитное покрытие на основе гелькоута (gelcoat) наполненного тригидратом алюминия  $[\text{Al}(\text{OH})_3]$  и цветными полимерными микрогранулами. По сути формируется некий аналог глазури в изделиях из керамики.



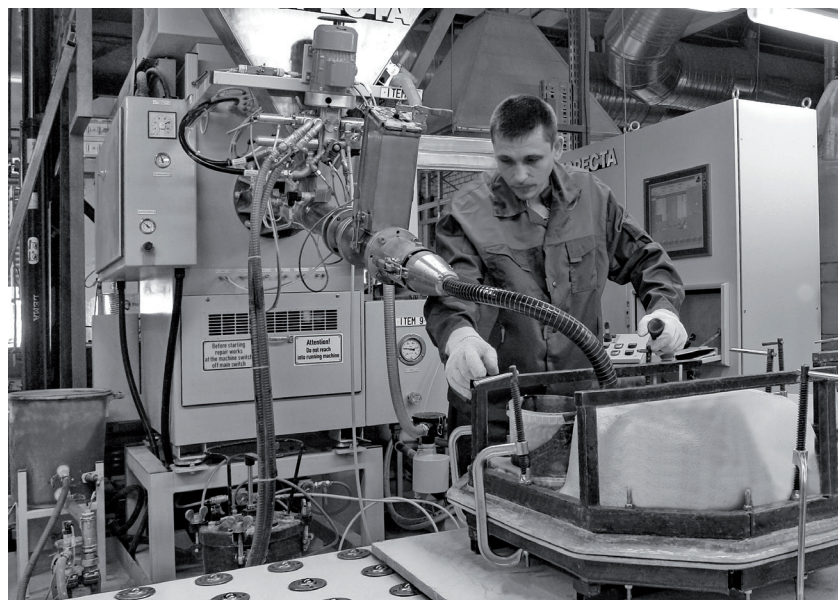
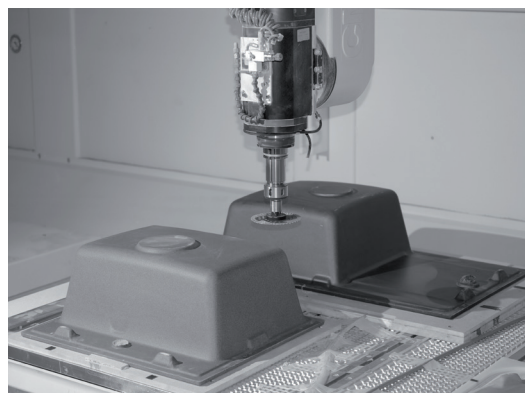
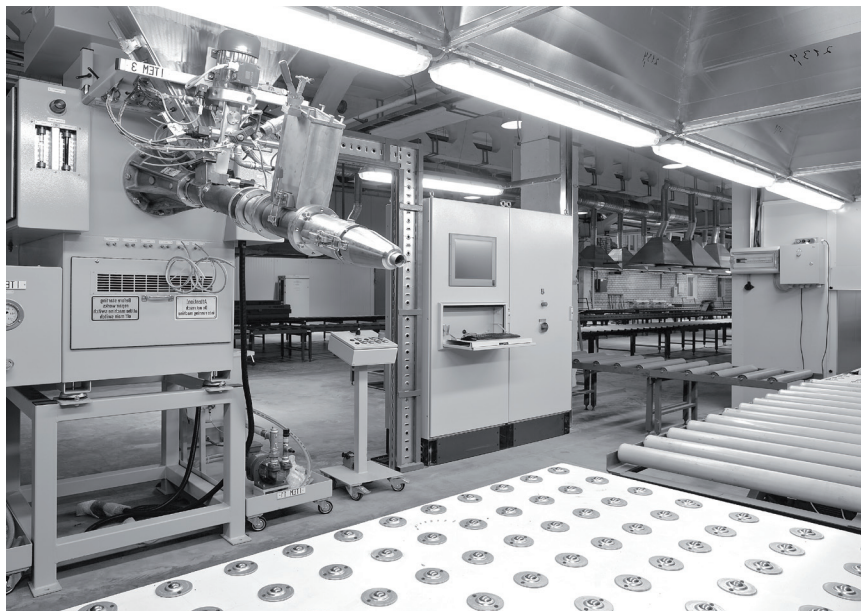



# ГДЕ ПРОИЗВОДЯТСЯ КУХОННЫЕ МОЙКИ DR.GANS?

Кухонные мойки DR.GANS производятся на высокотехнологичном роботизированном предприятии конвейерного типа.

Наша продукция это: композитные кухонные мойки, раковины для ванных комнат, душевые поддоны.

Собственное дизайн-бюро выполняет полный цикл проектирования и изготовления прототипов моделей конечных изделий, как нашей компании, так и для альянсов из двух и более участников.



# ЭКСКУРС В ИСТОРИЮ

История возникновения искусственных композитных материалов восходит к истокам цивилизации, когда человек начал сознательно конструировать новейшие материалы.

Первые упоминания о саманных кирпичях можно найти в Библии. В Египте и Месопотамии строили речные суда из тростника, пропитанного битумом (прототип современных маломерных судов из стеклопластиков). Изготовление мумий в Египте можно считать первым примером ленточной намотки ткани, пропитанной смолой. В Древней Индии деревянные стволы пушек обматывали лианами, а также пропитывали смолами, которые отверждались месяцами, однако дальность и точность стрельбы из такого орудия, лёгкость его транспортирования давали неоспоримое преимущество.

Ярким примером эффективного применения композитов уже в средние века является использование в войсках Чингисхана (а позже и в Европе) двухслойных конструкций лука, наружная и внутренняя части которого были изготовлены из различных пород древесины и затем склеены.

Настоящий бум в современном материаловедении начался ближе к середине XX столетия.



Материал кухонных моек DR.GANS - является классикой современных минералонаполненных полимерокмпозитов.

Современные композиты состоят из двух или более компонентов, которые существенно отличаются по свойствам, а их сочетание даёт некий синергический эффект.

Обычно один компонент образует непрерывную фазу, которая называется матрицей, другой – является наполнителем. Между ними создается адгезионное взаимодействие. Таким образом свойства конечного композита определяются матрицей, наполнителем и межфазной границей.

«Правильный» композит условно можно представить

формулой

$$1 + 1 > 2$$

то есть, свойства конечного материала выше аналогичных свойств его отдельных составляющих и их прямого сложения.

А «неправильный» –  $1+1<2$ . Это означает, что в «неправильном» композите свойства его отдельных компонентов не суммируются, а в ряде случаев конечные свойства материала уступают свойствам составляющих композита.

## КОМПОЗИТЫ DR.GANS - «ПРАВИЛЬНЫЕ»

В качестве полимерной матрицы композитов DR.GANS используются ненасыщенные полиэфирные смолы. Такие смолы являются термореактивными и обладают высокими прочностными характеристиками и устойчивостью к агрессивным химическим средам органического и неорганического классов.

В качестве наполнителей для изготовления кухонных моек используется молотый Байкальский доломит высочайшей степени белизны.

Для получения «правильного» композита помимо высоких свойств отдельных его компонентов необходимо обеспечить химическое сродство полимерной матрицы и наполнителя на межфазной границе. С этой целью в состав материала

вводятся специальные целевые добавки-аппреты, позволяющие сблизить поверхностные энергии полимера и наполнителя для обеспечения максимальной адгезии на межфазной границе.

Следует также отметить, что для придания цветового оттенка и увеличения стойкости к внешним воздействующим факторам на поверхность изделия наносится декоративно-защитное покрытие на основе гелькоута (gelcoat) наполненного тригидратом алюминия ( $Al(OH)_3$ ) и цветными полимерными микрогранулами. По сути формируется некий аналог глазури в изделиях из керамики.

Композиты DR.GANS – экологически чистые и абсолютно безопасные для здоровья материалы. Изделия из них соответствуют всем санитарным требованиям к товарам, предназначенным для работы с пищевыми продуктами.

Качество моек DR.GANS подтверждено:

- Сертификатом Соответствия № РОСС RU.НВ25.НО2669;

- Экспертным заключением о соответствии продукции Единым санитарно-эпидемиологическим и гигиеническим требованиям к товарам № 001256 от 23.04.2020г.

# ПОТРЕБИТЕЛЬСКИЕ СВОЙСТВА



## ЛЕГКО СОДЕРЖАТЬ В ЧИСТОТЕ

Для ухода за мойками DR.GANS рекомендуем использовать набор средств по уходу за композитными мойками FLORENTINA



## ПРАВИЛЬНАЯ ГЕОМЕТРИЯ

Кухонные мойки DR.GANS имеют правильную геометрическую форму, которая дает идеальное прилегание изделия к столешнице.



## ТЕПЛАЯ ПОВЕРХНОСТЬ

Поверхность изделия из литого мрамора всегда остается теплой, поскольку этот материал обладает низкой теплопроводностью.



## ШУМОПОГЛОЩЕНИЕ И ВИБРОСТОЙКОСТЬ

Материал обладает высокой вибростойкостью и шумопоглощающими свойствами. Вследствие этого он не гремит и не вибрирует во время эксплуатации.



## ГИГИЕНИЧЕСКАЯ БЕЗОПАСНОСТЬ

Мойки DR.GANS обладают высокими бактерицидными свойствами и являются экологически чистыми.



## МЕХАНИЧЕСКАЯ ПРОЧНОСТЬ

Мойки обладают высокой механической прочностью по всем основным показателям:

- на истирание;
- на изгиб;
- на растяжение;
- на сжатие.



Трафарет нанесенный на внутреннем элементе короба, позволяет легко разметить место монтажа мойки на столешнице.



НАБОР СРЕДСТВ ПО УХОДУ  
ЗА КОМПОЗИТНЫМИ МОЙКАМИ  
ОТ КОМПАНИИ

# ФЛОРЕНТИНА

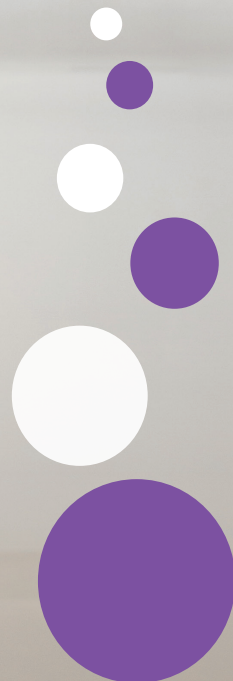

# ПОЧЕМУ ВАЖНО ИСПОЛЬЗОВАТЬ СПЕЦИАЛИЗИРОВАННЫЕ МОЮЩИЕ СРЕДСТВА ДЛЯ КОМПОЗИТНЫХ МОЕК

1

## **ГОТОВОЕ РЕШЕНИЕ ДЛЯ ЭФФЕКТИВНОГО УХОДА**

Набор Florentina включает сразу три средства, предназначенные для удаления всех видов загрязнений и эффективной защиты поверхности мойки из композитного материала.

2

## **БЕРЕЖНАЯ ОЧИСТКА**

Специализированные средства Florentina №111 и №112 обеспечивают бережную очистку поверхности, не нарушая структуру материала.

3

## **ВОССТАНОВЛЕНИЕ ЦВЕТА**

Специализированное средство Florentina №112 не только бережно очищает поверхность, но и с легкостью восстанавливает первоначальный цвет мойки.

4

## **НАДЕЖНАЯ ЗАЩИТА ПОВЕРХНОСТИ**

В состав набора входит Бальзам-уход №117, который создает защитный слой на поверхности изделия от загрязнений и влаги, благодаря чему поверхность мойки будет оставаться чистой намного дольше.

5

## **ЭРГОНОМИЧНАЯ УПАКОВКА**

Эргономичный флакон из высококачественного плотного пластика укомплектован дозатором с отверстием оптимального размера. Его формат и консистенция средств обеспечивают максимально экономичный расход!

Бережное очищение - залог долгой и красивой жизни вашей мойки!

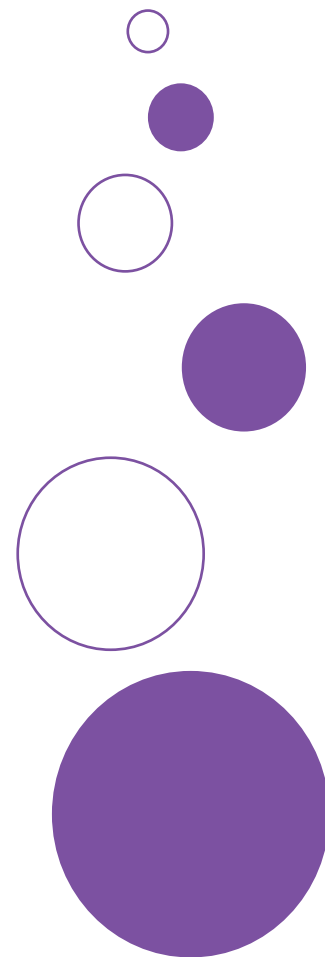



Средство для ухода

## № 111

УДАЛЕНИЕ  
ИЗВЕСТКОВОГО НАЛЕТА  
И РЖАВЧИНЫ

Специализированное чистящее средство для ухода за композитными мойками Florentina №111 применяется для удаления известкового налета и ржавчины, обеззараживает и дезинфицирует поверхность, восстанавливает первоначальный вид мойки.

### Инструкция по использованию

<b>1</b> Взболтать флакон	<b>2</b> Равномерно нанести на область загрязнения
<b>3</b> Дать воздействовать 3 не более мин!	<b>4</b> Смыть водой
<b>5</b> Вытереть насухо	<b>6</b> Обработать средством №117



Средство для ухода

## № 112

УДАЛЕНИЕ  
СЛОЖНЫХ ЗАГРЯЗНЕНИЙ  
И ВОССТАНОВЛЕНИЕ  
ВНЕШНЕГО ВИДА

Специализированное чистящее средство для ухода за композитными мойками Florentina №112 применяется для удаления жира, темного налета и других трудноудаляемых загрязнений, обеззараживает и дезинфицирует поверхность, восстанавливает первоначальный вид мойки.

### Инструкция по использованию

<b>1</b> Взболтать флакон	<b>2</b> Равномерно нанести на область загрязнения
<b>3</b> Дать воздействовать 1 не более мин!	<b>4</b> Смыть водой
<b>5</b> Вытереть насухо	<b>6</b> Обработать средством №117



Средство для ухода

## № 117

ЗАЩИТНОЕ  
ГРЯЗЕОТТАЛКИВАЮЩЕЕ  
СРЕДСТВО

Специализированное средство для ухода за композитными мойками Florentina №117 создает защитный слой на поверхности изделия от загрязнений и влаги, благодаря чему мойка остается чистой намного дольше.

### Инструкция по использованию

<b>1</b> Взболтать флакон	<b>2</b> Равномерно нанести мягкой сухой тканью по всей поверхности
<b>3</b> Дать воздействовать 5 мин!	

Для более стойкого и длительного эффекта рекомендуется наносить средство в два слоя и не эксплуатировать мойку в течении 6-8 часов, например нанести бальзам на ночь. Второй слой наносится после полного высыхания первого (через 8-10 минут).

Условные обозначения:



размер кухонного блока



дополнительное отверстие



мойка оборачиваемая



исполнение в материале CM  
(cast marble - литой мрамор).

# КУХОННЫЕ МОЙКИ





# ЛОРА 620



Белый  
25.020.A0620.401



Латте  
25.020.A0620.403



Дюна  
25.020.A0620.402



Терра  
25.020.A0620.405



Терракота  
25.020.A0620.406



Серый  
25.020.A0620.408



Черный  
25.020.A0620.407

Логистическая информация :  
Картонная коробка (ДхШхВ)  
670x560x279 ; 0,105м³ ; брутто 13,1кг

40



CM

- Компактная мойка с крылом;
- Отлично подходит для малогабаритной кухни;
- Модель оборачиваемая.

Комплектация :  
Отводная арматура с выпуском 3 1/2 " (D=90 мм) и переливом.

## РЕКОМЕНДОВАННЫЕ АКСЕССУАРЫ

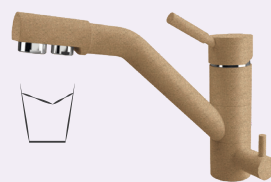

Дуэт

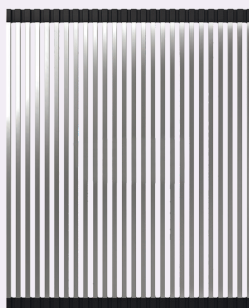
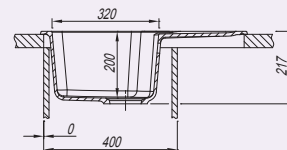
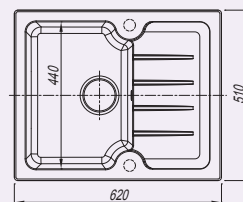

Ролл-мат  
490x311мм

Артикул  
PM.490.311.HC

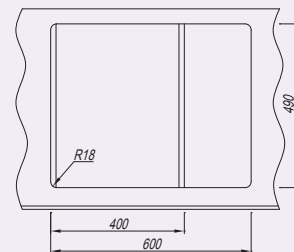



Белый  
25.010.B0510.401



Латте  
25.010.B0510.403



Дюна  
25.010.B0510.402



Терра  
25.010.B0510.405



Терракота  
25.010.B0510.406



Серый  
25.010.B0510.408



Черный  
25.010.B0510.407

Логистическая информация :  
Картонная коробка (ДхШхВ)  
560x560x279 ; 0,087м³ ; брутто 9,2кг

45  
CM

- Классическая круглая мойка;
- Отлично подходит для малогабаритной кухни;
- Вместительная чаша.

Комплектация :  
Отводная арматура с выпуском 3 1/2 " (D=90 мм) и переливом.

## РЕКОМЕНДОВАННЫЕ АКСЕССУАРЫ



Нота

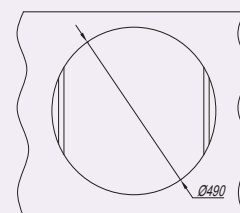
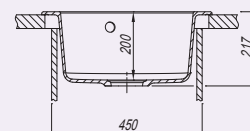
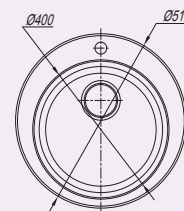



Белый  
25.015.B0435.401



Латте  
25.015.B0435.403



Дюна  
25.015.B0435.402



Терра  
25.015.B0435.405



Терракота  
25.015.B0435.406



Серый  
25.015.B0435.408



Черный  
25.015.B0435.407

Логистическая информация :  
Картонная коробка (ДхШхВ)  
486x486x279 ; 0,066м³ ; брутто 7,9кг

45

CM

- Классическая круглая мойка;
- Вместительная чаша;
- Отлично подходит для малогабаритной кухни.

Комплектация :  
Отводная арматура с выпуском 3 1/2 " (D=90 мм) и переливом.

## РЕКОМЕНДОВАННЫЕ АКСЕССУАРЫ



Соната

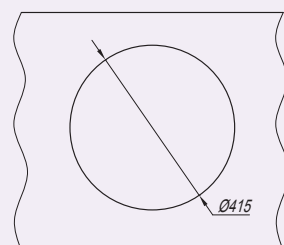
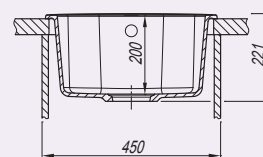
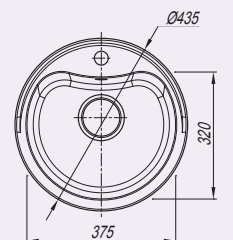

# БЕРТА 580



Белый  
25.040.B0580.401



Латте  
25.040.B0580.403



Дюна  
25.040.B0580.402



Терра  
25.040.B0580.405

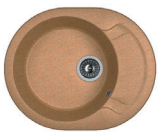

Терракота  
25.040.B0580.406



Серый  
25.040.B0580.408

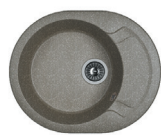

Черный  
25.040.B0580.407

Логистическая информация :  
Картонная коробка (ДхШхВ)  
630x520x279 ; 0,091 м³ ; брутто 9,5кг

45



CM

- Компактная овальная мойка с крылом;
- Отлично подходит для малогабаритной кухни;
- Модель оборачиваемая.

Комплектация :

Отводная арматура с выпуском 3 1/2 " (D=90 мм) и переливом.

## РЕКОМЕНДОВАННЫЕ АКСЕССУАРЫ



Рондо

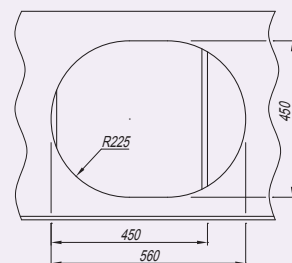
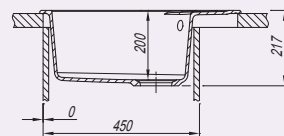
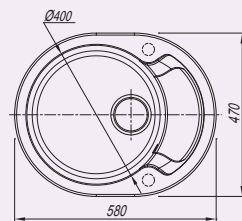

# БЕРТА 620



Белый  
25.040.В0620.401



Латте  
25.040.В0620.403



Дюна  
25.040.В0620.402



Терра  
25.040.В0620.405



Терракота  
25.040.В0620.406



Серый  
25.040.В0620.408



Черный  
25.040.В0620.407

Логистическая информация :  
Картонная коробка (ДхШхВ)  
672x542x279 ; 0,102 м<sup>3</sup> ; брутто 10,2 кг

45



CM

- Классическая овальная мойка с круглой чашей и крылом;
- Элегантный дизайн;
- Модель оборачиваемая.

Комплектация :  
Отводная арматура с выпуском 3 1/2" (D=90 мм) и переливом.

## РЕКОМЕНДОВАННЫЕ АКСЕССУАРЫ



Соната

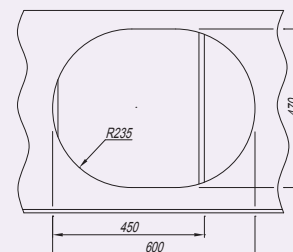
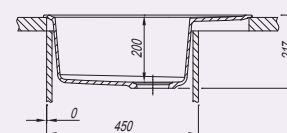
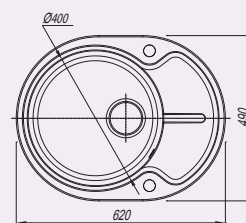

# НИКА 470



Белый  
25.070.B0470.401



Латте  
25.070.B0470.403



Дюна  
25.070.B0470.402



Терра  
25.070.B0470.405



Терракота  
25.070.B0470.406



Серый  
25.070.B0470.408



Черный  
25.070.B0470.407

Логистическая информация :  
Картонная коробка (ДхШхВ)  
560x520x279 ; 0,081 м<sup>3</sup> ; брутто 11,2кг

45



CM

- Компактная квадратная мойка с вместительной чашей;
- Дополнительные отверстия под аксессуары;
- Элегантный дизайн.

Комплектация :  
Отводная арматура с выпуском 3 1/2" (D=90 мм) и переливом.

## РЕКОМЕНДОВАННЫЕ АКСЕССУАРЫ

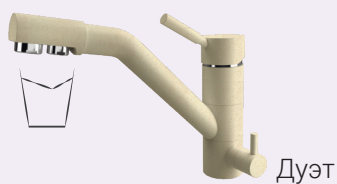

Дуэт



дозатор  
Рондо

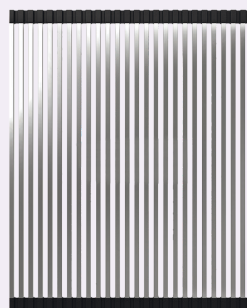

Ролл-мат 450x311мм  
Артикул РМ.450.311.НС

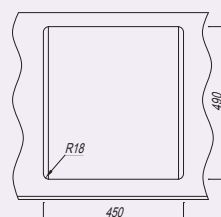
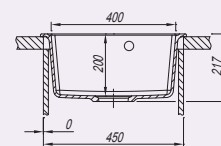
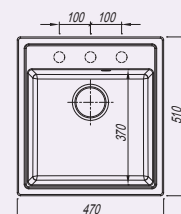

# НИКА 580



Белый  
25.070.В0580.401



Латте  
25.070.В0580.403



Дюна  
25.070.В0580.402



Терра  
25.070.В0580405



Терракота  
25.070.В0580.406



Серый  
25.070.В0580.408



Черный  
25.070.В0580.407

Логистическая информация :  
Картонная коробка (ДхШхВ)  
630x520x279 ; 0,091 м³ ; брутто 12,4кг

45



CM

- Классическая прямоугольная мойка с крылом;
- Элегантный дизайн;
- Модель оборачиваемая.

Комплектация :  
Отводная арматура с выпуском 3 1/2" (D=90 мм) и переливом.

## РЕКОМЕНДОВАННЫЕ АКСЕССУАРЫ



Солю

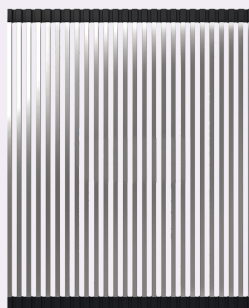

Ролл-мат 450x311мм  
Артикул РМ.450.311.НС

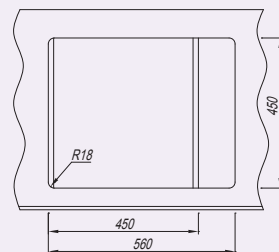
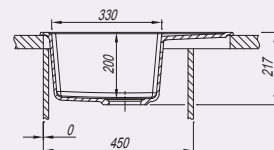
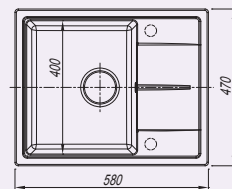

# ТЕХНО 650



Белый  
25.030.C0650.401



Латте  
25.030.C0650.403



Дюна  
25.030.C0650.402



Терра  
25.030.C0650.405



Терракота  
25.030.C0650.406



Серый  
25.030.C0650.408



Черный  
25.030.C0650.407

Логистическая информация :  
Картонная коробка (ДхШхВ)  
700x560x279 ; 0,109м³ ; брутто 14,4кг

50



CM

- Классическая прямоугольная мойка с крылом;
- Элегантный строгий дизайн;
- Модель оборачиваемая.

Комплектация :  
Отводная арматура с выпуском 3 1/2 " (D=90 мм) и переливом.

## РЕКОМЕНДОВАННЫЕ АКСЕССУАРЫ



Акцент

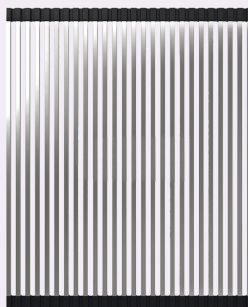

Ролл-мат 490x311 мм  
Артикул РМ.490.311.НС

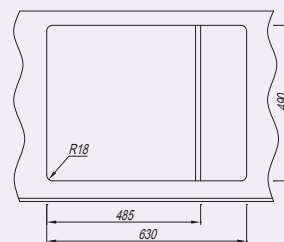
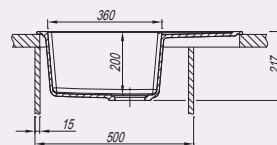
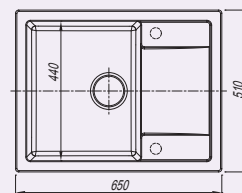



# БЕРТА 760



Белый  
25.040.C0760.401



Латте  
25.040.C0760.403



Дюна  
25.040.C0760.402



Терра  
25.040.C0760.405

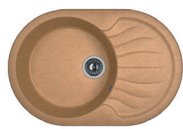

Терракота  
25.040.C0760.406



Серый  
25.040.C0760.408

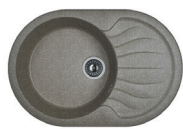

Черный  
25.040.C0760.407

Логистическая информация :  
Картонная коробка (ДхШхВ)  
810x560x279 ; 0,127 м³ ; брутто 13,4кг

50



CM

- Классическая овальная мойка с увеличенной чашей и крылом;
- Элегантный дизайн;
- Модель оборачиваемая.

Комплектация :  
Отводная арматура с выпуском 3 1/2 " (D=90 мм) и переливом.

## РЕКОМЕНДОВАННЫЕ АКСЕССУАРЫ



Прима

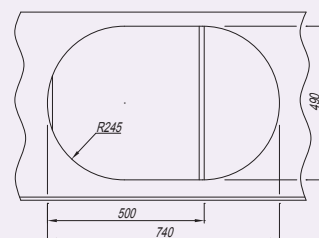
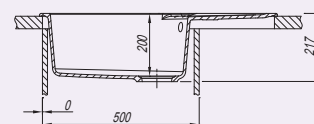
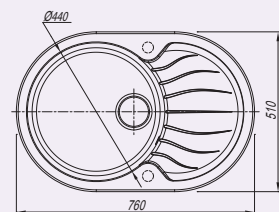

# АДЕЛЬ 780



Белый  
25.090.C0780.401



Латте  
25.090.C0780.403



Дюна  
25.090.C0780.402



Терра  
25.090.C0780.405



Терракота  
25.090.C0780.406



Серый  
25.090.C0780.408



Черный  
25.090.C0780.407

Логистическая информация :  
Картонная коробка (ДхШхВ) 830x560x279 ;  
0,127 м³ ; брутто 13,4кг

50



CM

- Классическая прямоугольная мойка с увеличенной чашей и глубоким крылом;
- Элегантный дизайн;
- Модель оборачиваемая.

Комплектация :

Отводная арматура с выпуском 3 1/2" (D=90 мм) и переливом.

## РЕКОМЕНДОВАННЫЕ АКСЕССУАРЫ



Акцент

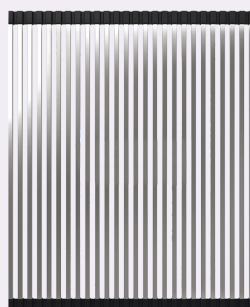

Ролл-мат 490x311мм  
Артикул РМ.490.311.НС

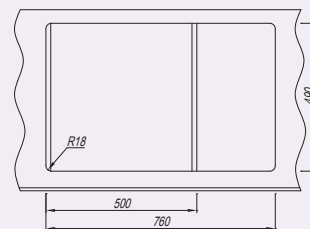
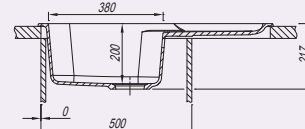
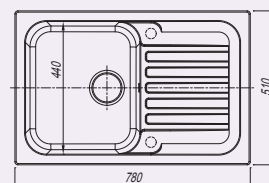

# НИКА 570



Белый  
25.070.D0570.401



Латте  
25.070.D0570.403



Дюна  
25.070.D0570.402



Терра  
25.070.D0570.405



Терракота  
25.070.D0570.406



Серый  
25.070.D0570.408



Черный  
25.070.D0570.407

Логистическая информация :  
Картонная коробка (ДхШхВ)  
620x560x279 ; 0,097 м<sup>3</sup> ; брутто 12,4кг

60



CM

- Универсальная квадратная мойка с вместительной чашей;
- Дополнительные отверстия под аксессуары;
- Лаконичный дизайн.

Комплектация :  
Отводная арматура с выпуском 3 1/2" (D=90 мм) и переливом.

## РЕКОМЕНДОВАННЫЕ АКСЕССУАРЫ



Прима



дозатор  
Рондо

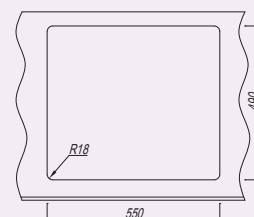
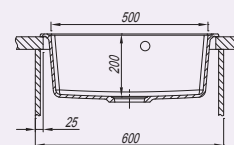
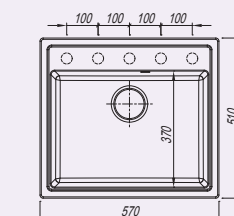

# АСТРА 620К



Белый  
25.065.D0620.401



Латте  
25.065.D0620.403



Дюна  
25.065.D0620.402



Терра  
25.065.D0620.405



Терракота  
25.065.D0620.406



Серый  
25.065.D0620.408



Черный  
25.065.D0620.407

Логистическая информация :  
Картонная коробка (ДхШхВ)  
670x560x279 ; 0,105м<sup>3</sup> ; брутто 14,5кг

60



CM

- Функциональная мойка с основной и дополнительной малой чашей;
- Лаконичный дизайн;
- Модель оборачиваемая.

Комплектация :

Отводная арматура для двух разноуровневых чаш с выпусками 3 1/2" (D=90 мм) и переливом.

## РЕКОМЕНДОВАННЫЕ АКСЕССУАРЫ



Соло



дозатор  
Рондо

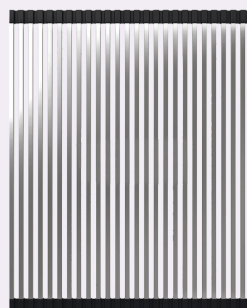

Ролл-мат 490x311мм  
Артикул РМ.490.311.НС

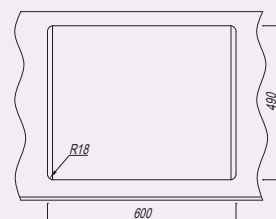
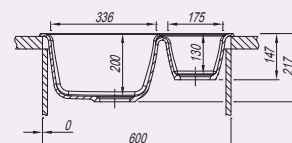
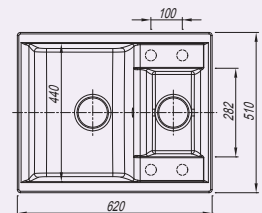

# ТЕХНО 760



Белый  
25.030.D0760.401



Латте  
25.030.D0760.403



Дюна  
25.030.D0760.402



Терра  
25.030.D0760.405



Терракота  
25.030.D0760.406



Серый  
25.030.D0760.408



Черный  
25.030.D0760.407

Логистическая информация :  
Картонная коробка (ДхШхВ)  
810x560x279 ; 0,127м³ ; брутто 16,4кг

60



CM

- Классическая прямоугольная мойка с увеличенным крылом;
- Вместительная чаша;
- Модель оборачиваемая.

Комплектация :  
Отводная арматура с выпуском 3 1/2 " (D=90 мм) и переливом.

## РЕКОМЕНДОВАННЫЕ АКСЕССУАРЫ

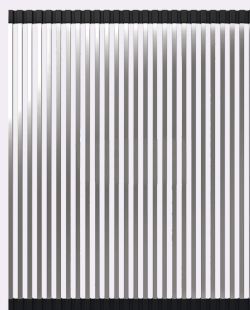
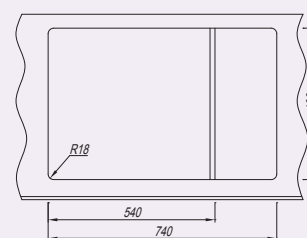
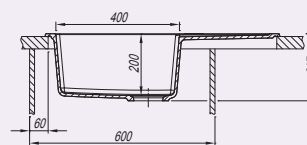
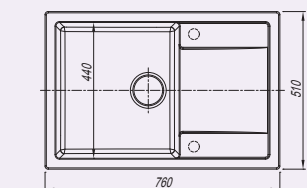
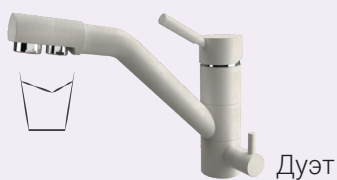

Ролл-мат 490x311мм  
Артикул РМ.490.311.НС

# АСТРА 760К



Белый  
25.065.D0760.401



Латте  
25.065.D0760.403



Дюна  
25.065.D0760.402



Терра  
25.065.D0760.405



Терракота  
25.065.D0760.406



Серый  
25.065.D0760.408



Черный  
25.065.D0760.407

Логистическая информация :  
Картонная коробка (ДхШхВ)  
810x560x279 ; 0,127м³ ; брутто 16,3кг

60



CM

- Практичная прямоугольная мойка с дополнительной малой чашей и крылом;
- Лаконичный дизайн;
- Модель оборачиваемая.

Комплектация :

Отводная арматура для двух разноуровневых чаш с выпусками 3 1/2" (D=90 мм) и переливом.

## РЕКОМЕНДОВАННЫЕ АКСЕССУАРЫ



Акцент



дозатор  
Рондо

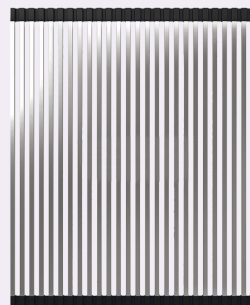

Ролл-мат 490x311мм  
Артикул РМ.490.311.НС

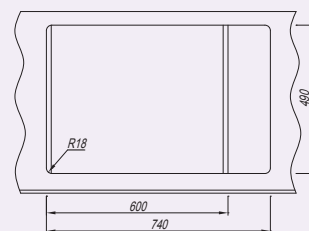
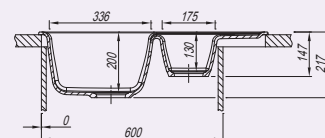
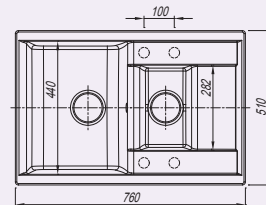

# ТЕХНО 860



Белый  
25.030.D0860.401



Латте  
25.030.D0860.403



Дюна  
25.030.D0860.402



Терра  
25.030.D0860.405



Терракота  
25.030.D0860.406



Серый  
25.030.D0860.408



Черный  
25.030.D0860.407

Логистическая информация :  
Картонная коробка (ДхШхВ)  
912x562x279 ; 0,143 м³ ; брутто 17,7 кг

60



CM

- Практичная прямоугольная мойка с просторной чашей и увеличенным плоским крылом;
- Дополнительные отверстия под аксессуары;
- Модель оборачиваемая.

Комплектация :  
Отводная арматура с выпуском 3 1/2 " (D=90 мм) и переливом.

## РЕКОМЕНДОВАННЫЕ АКСЕССУАРЫ



Солю



дозатор  
Рондо

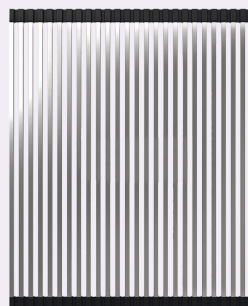

Ролл-мат 490x311мм  
Артикул РМ.490.311.НС

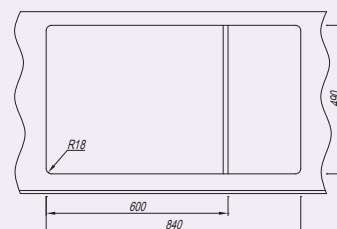
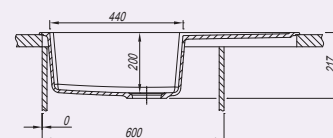
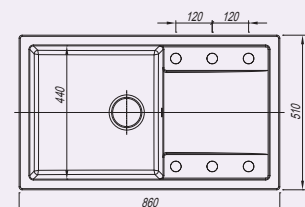

# АСТРА 780



Белый  
25.060.E0780.401



Латте  
25.060.E0780.403



Дюна  
25.060.E0780.402



Терра  
25.060.E0780.405



Терракота  
25.060.E0780.406



Серый  
25.060.E0780.408



Черный  
25.060.E0780.407

Логистическая информация :  
Картонная коробка (ДхШхВ)  
830х560х279 ; 0,127м<sup>3</sup> ; брутто 16,3кг

80



CM

- Практичная мойка с двумя полноценными чашами;
- Лаконичный дизайн;
- Дополнительные отверстия под аксессуары.

Комплектация :

Отводная арматура для двух одноуровневых чаш с выпусками 3 1/2" (D=90 мм) и переливом.

## РЕКОМЕНДОВАННЫЕ АКСЕССУАРЫ



Рондо



дозатор  
Рондо

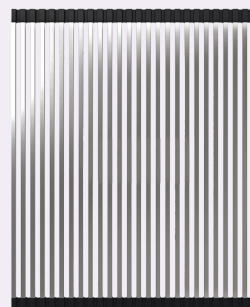

Ролл-мат 490х311мм  
Артикул РМ.490.311.НС

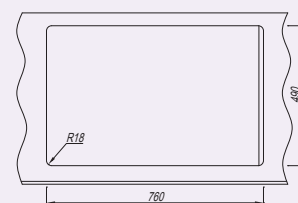
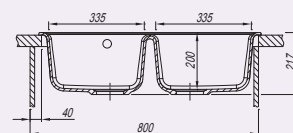
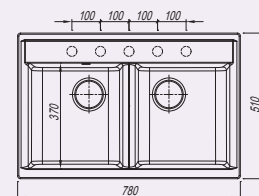



# ГАБИ



ТРАДИЦИИ  
DR GANS  
КАЧЕСТВА



Белый  
25.050.E1015.401



Латте  
25.050.E1015.403



Дюна  
25.050.E1015.402



Терра  
25.050.E1015.405



Терракота  
25.050.E1015.406



Серый  
25.050.E1015.408



Черный  
25.050.E1015.407

Логистическая информация :  
Картонная коробка (ДхШхВ)  
1065x560x279 ; 0,166м<sup>3</sup> ; брутто 16,2кг

90x90

80x80

CM

- Практичная угловая мойка с основной чашей, малой чашей и крылом;
- Увеличенная основная чаша;
- Гармоничный дизайн;
- Дополнительное отверстие под аксессуары.

Комплектация :

Отводная арматура для двух разноуровневых чаш с выпусками 3 1/2" (D=90мм) и переливом.

## РЕКОМЕНДОВАННЫЕ АКСЕССУАРЫ



Нота



дозатор  
Рондо

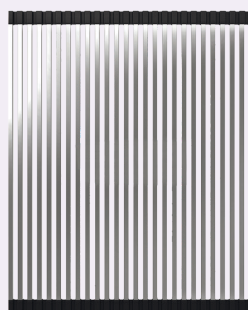

Ролл-мат 490x311мм  
Артикул РМ.490.311.НС

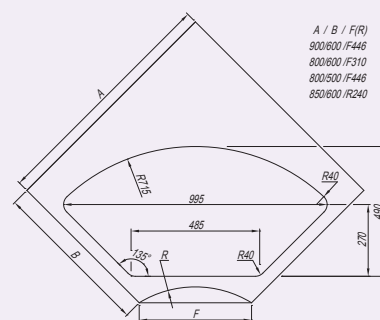
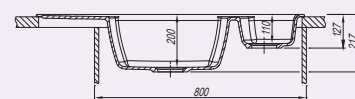
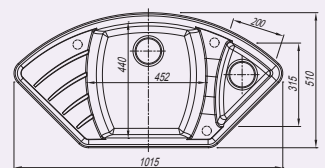



ТРАДИЦИИ  
DR GANS  
КАЧЕСТВА



Белый  
25.080.C0800.401



Латте  
25.080.C0800.403



Дюна  
25.080.C0800.402



Терра  
25.080.C0800.405



Терракота  
25.080.C0800.406



Серый  
25.080.C0800.408



Черный  
25.080.C0800.407

Логистическая информация :  
Картонная коробка (ДхШхВ)  
850х550х279 ; 0,130 м<sup>3</sup> ; брутто 14,6кг

90x90

80x80

CM

CM

- Угловая мойка с плоским и углубленным крылом;
- Четкие, прямые линии;
- Гармоничный дизайн.

Комплектация :  
Отводная арматура с выпуском 3 1/2" (D=90 мм) и переливом.

## РЕКОМЕНДОВАННЫЕ АКСЕССУАРЫ

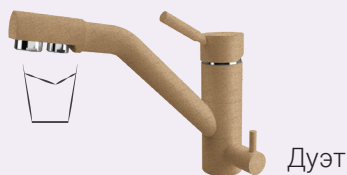

Дуэт



дозатор  
Рондо

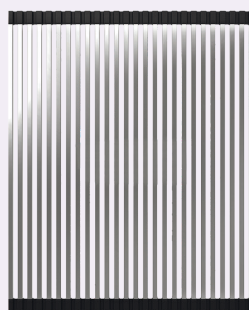

Ролл-мат 490х311мм  
Артикул РМ.490.311.НС

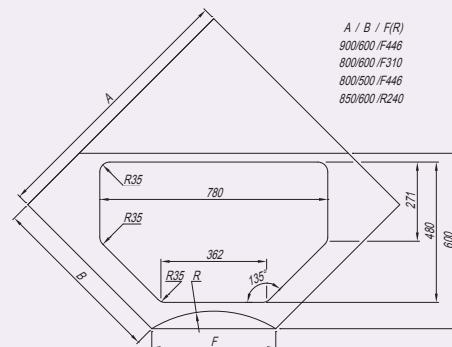
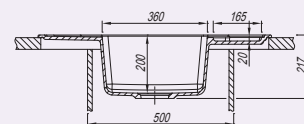
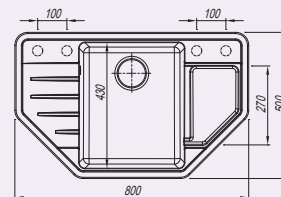



A modern kitchen scene featuring a white countertop with a sink and faucet, a window with a concrete pendant lamp, and a dining table with wooden chairs. The text "СМЕСИТЕЛИ" is overlaid in the center.

# СМЕСИТЕЛИ

# НОТА DG

- Смеситель однорычажный;
- Материал корпуса - латунь;
- Поворотный излив;
- Керамический картридж 40мм;
- Гибкая подводка;
- Гарантия - 3 года.



Белый

319.01L.1123.401



Латте

319.01L.1123.403



Дюна

319.01L.1123.402



Терра

319.01L.1123.405



Терракота

319.01L.1123.406



Серый

339.01L.1123.408



Черный

319.01L.1123.407

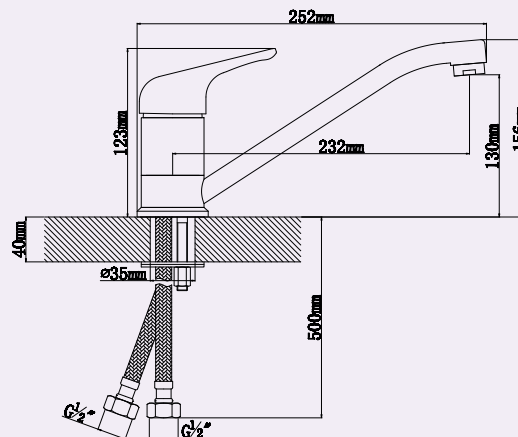

# РОНДО DG

- Смеситель однорычажный;
- Материал корпуса - латунь;
- Поворотный излив;
- Керамический картридж 40мм;
- Гибкая подводка;
- Гарантия - 3 года.



Белый

319.02H.1123.401



Латте

319.02H.1123.403



Дюна

319.02H.1123.402



Терра

319.02H.1123.405



Терракота

319.02H.1123.406



Серый

319.02H.1123.408



Черный

319.02H.1123.407

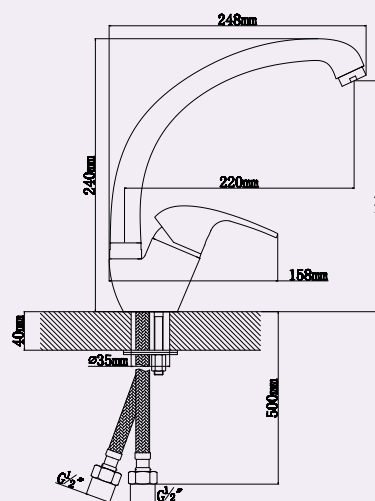

## СОЛО DG

- Смеситель однорычажный;
- Материал корпуса - латунь;
- Поворотный излив;
- Керамический картридж 40мм;
- Гибкая подводка;
- Гарантия - 3 года



Белый 319.03Н.1123.401 Латте 319.03Н.1123.403 Дюна 319.03Н.1123.402 Terra 319.03Н.1123.405



Терракота 319.03Н.1123.406 Серый 319.04Н.1123.408 Черный 319.03Н.1123.407

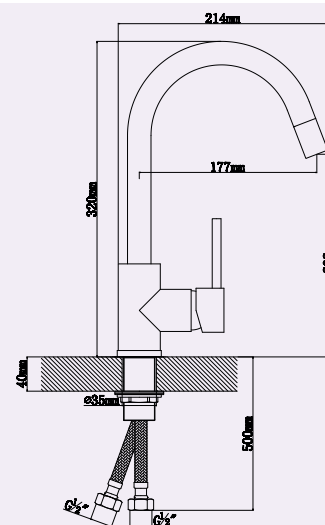

## СОНАТА DG

- Смеситель однорычажный;
- Материал корпуса - латунь;
- Поворотный, выдвижной излив;
- Керамический картридж 40мм;
- Гибкая подводка;
- Гарантия - 3 года.

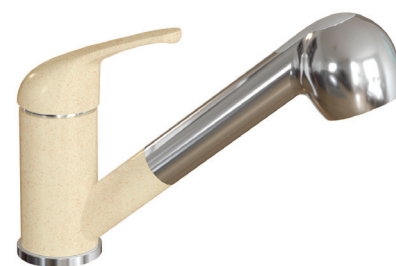

Белый 319.04L.1223.401 Латте 319.04L.1223.403 Дюна 319.04L.1223.402 Terra 319.04L.1223.405



Терракота 319.04L.1223.406 Серый 319.04L.1223.408 Черный 319.04L.1223.407

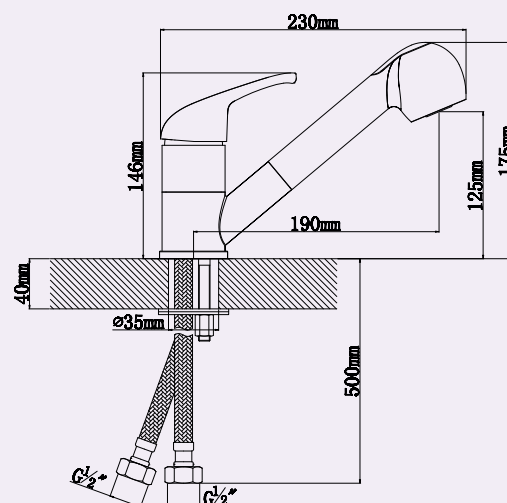

# ДУЭТ DG

- Смеситель однорычажный с низким изливом;
- Подключение к фильтру для питьевой воды;
- Материал корпуса - латунь;
- Поворотный излив;
- Керамический картридж 40мм;
- Гибкая подводка;
- Гарантия - 3 года.

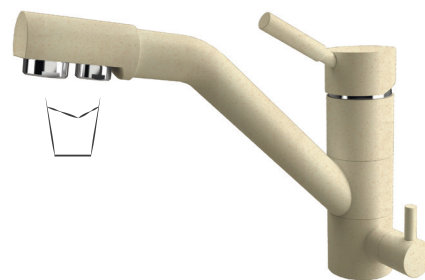

Белый  
339.07L.2123.401



Латте  
339.07L.2123.403



Дюна  
339.07L.2123.402



Терра  
339.07L.2123.405



Терракота  
339.07L.2123.406



Серый  
339.07L.2123.408



Черный  
339.07L.2123.407

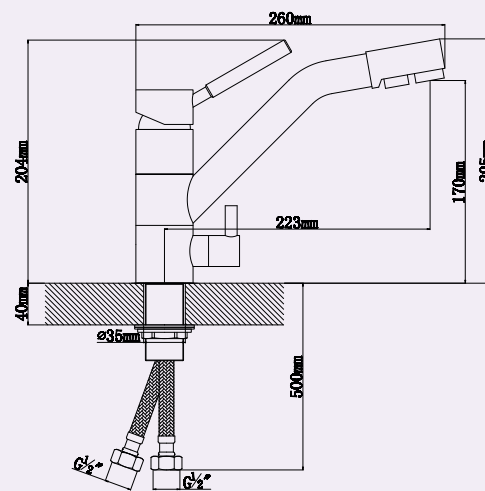

# АКЦЕНТ DG

- Смеситель однорычажный с высоким изливом;
- Подключение к фильтру для питьевой воды;
- Материал корпуса - латунь;
- Поворотный излив;
- Керамический картридж 40мм;
- Гибкая подводка;
- Гарантия - 3 года



Белый  
339.06H.2123.401



Латте  
339.06H.2123.403



Дюна  
339.06H.2123.402



Терра  
339.06H.2123.405



Терракота  
339.06H.2123.406



Серый  
339.06H.2123.408



Черный  
339.06H.2123.407

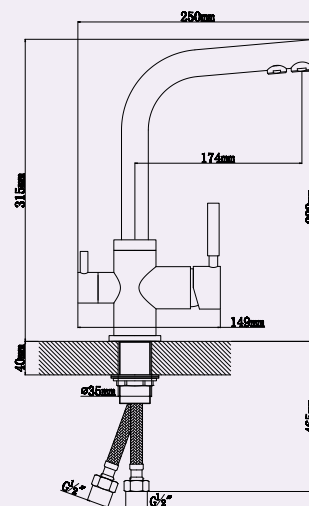

# ПРИМА DG

- Смеситель двухвентильный;
- Цвет: бронза;
- Материал корпуса - латунь;
- Поворотный излив;
- Кран-букса керамическая;
- Гибкая подводка;
- Гарантия - 3 года

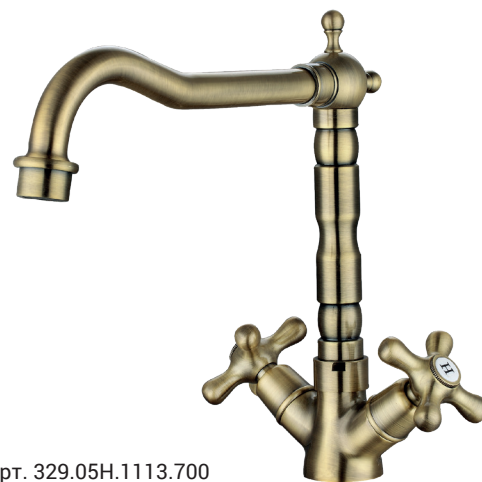

арт. 329.05H.1113.700

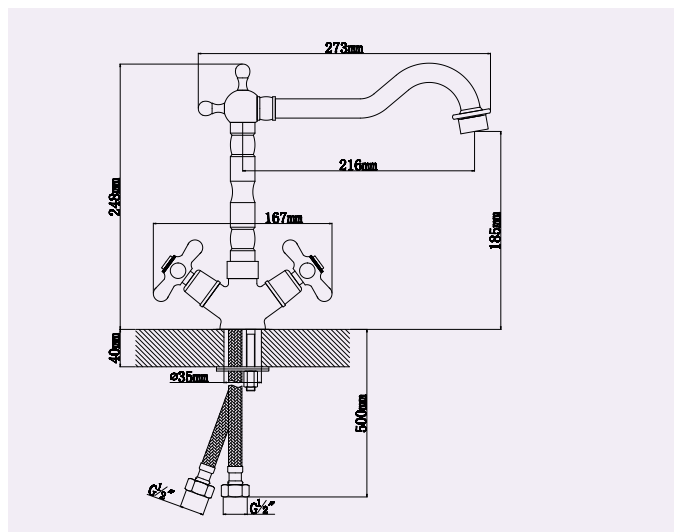

# ФОРУМ DG

## Дозатор для жидкого моющего средства

- Объем емкости - 300 мл.
- Отверстие для монтажа - 35 мм
- Гарантия - 3 года.



Белый

709.722.0000.401



Латте

709.722.0000.403



Дюна

709.722.0000.402



Терра

709.722.0000.405



Терракота

709.722.0000.406



Серый

709.722.0000.408



Черный

709.722.0000.407

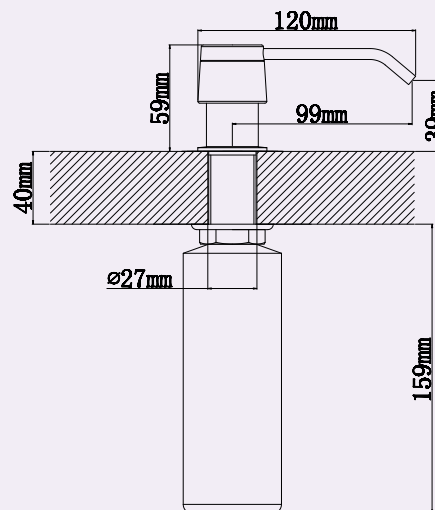



ДЛЯ ЗАМЕТОК

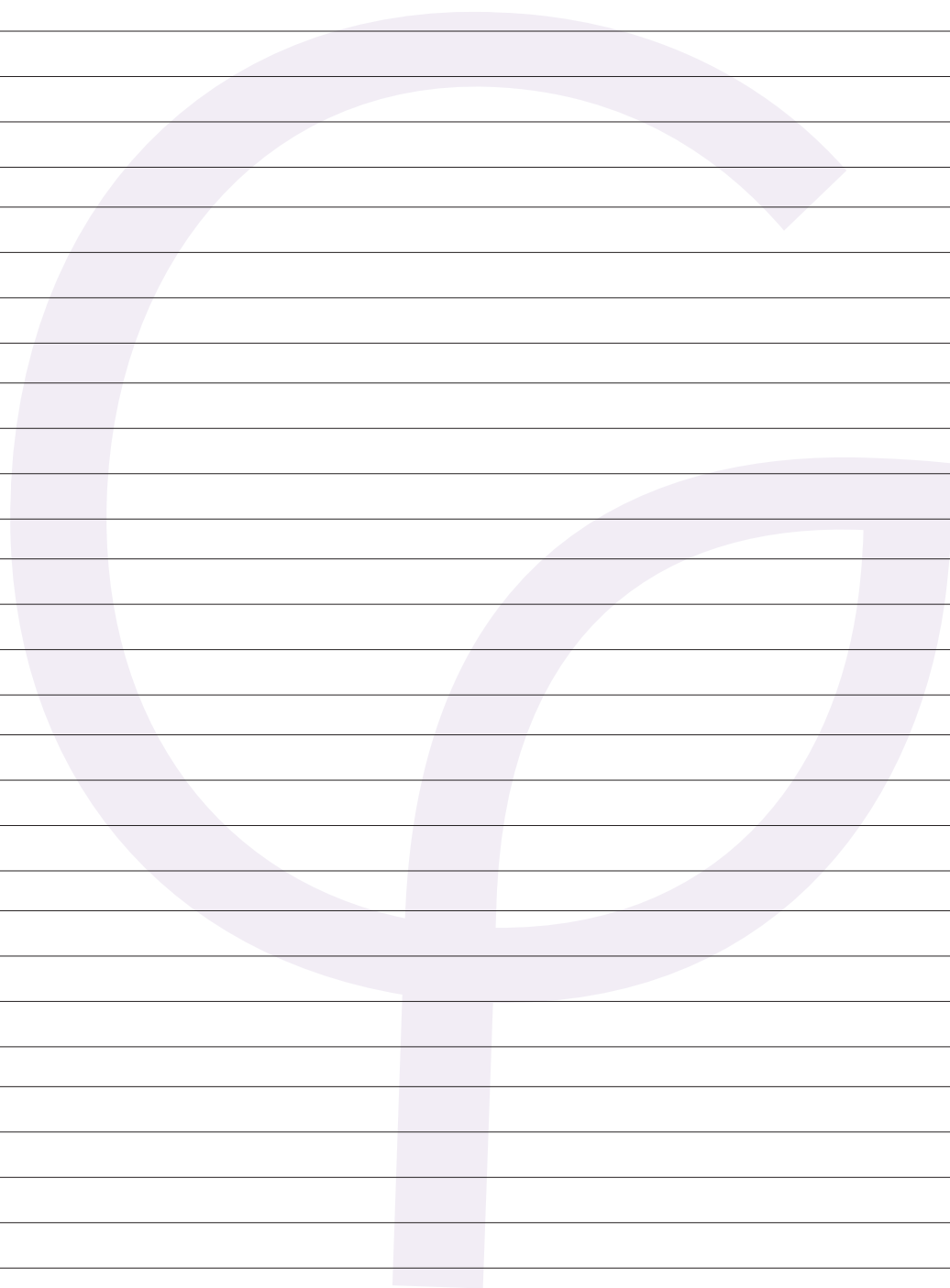

ДЛЯ ЗАМЕТОК

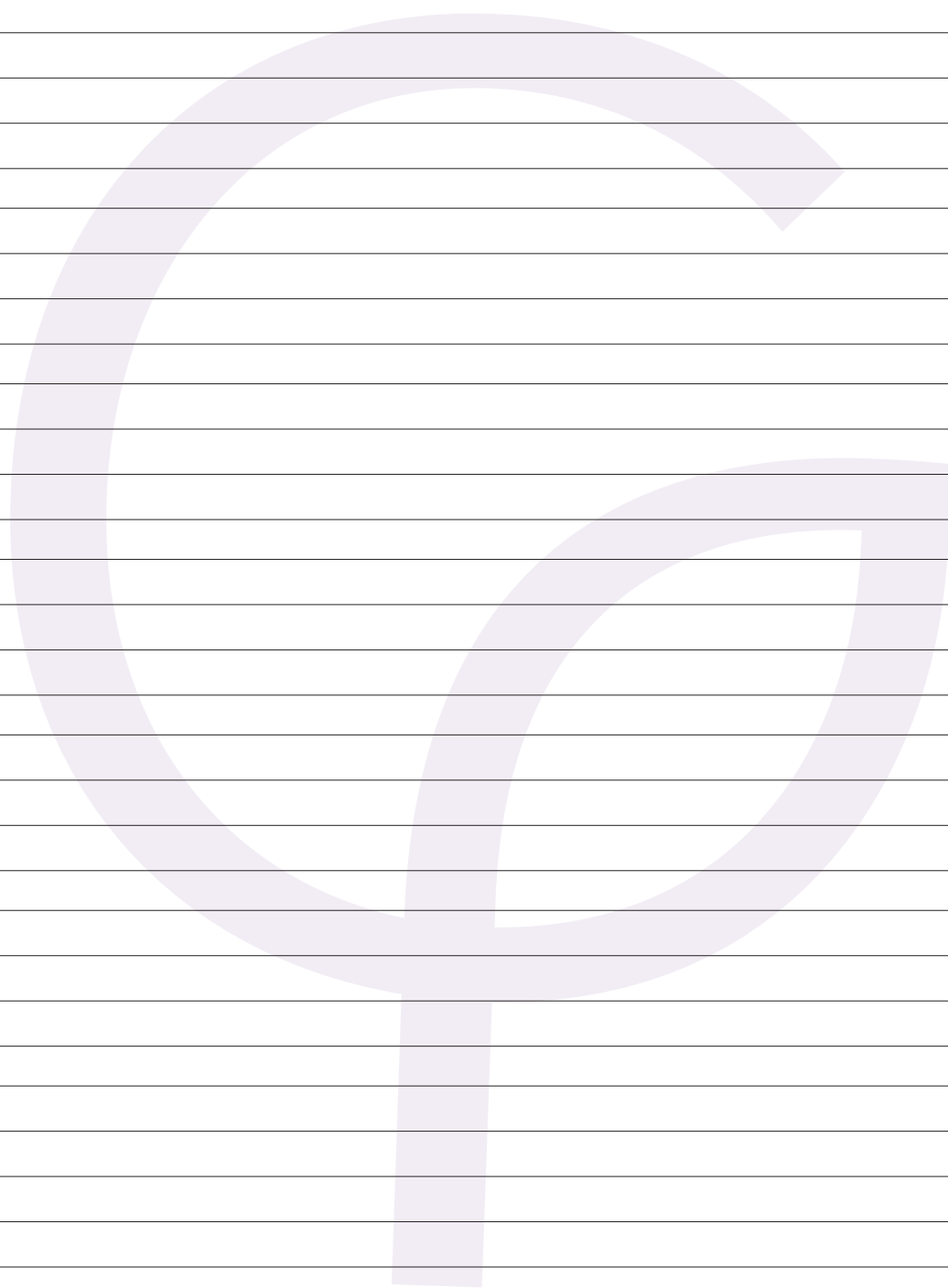

ДЛЯ ЗАМЕТОК

A series of horizontal lines for taking notes, with a large, faint watermark of a stylized Greek letter Phi (Φ) in the center.

DR. ФАНСЪ

+7 (495) 150 33 53

florentina@florcom.ru

**WWW.FLORCOM.RU**



florcomru

